

Montageanleitung SAT 75 / 90 Offset-Parabolantenne



geeignet für Multifeedanwendungen mit 2 Speisesystemen

Offset-Parabolantenne an den vormontierten Schrauben des Antennenträgers einhängen und mit einem Sechskant-Schraubendreher (Inbus) festziehen.

Die Parabolantenne ist nur empfangsbereit, wenn ein Erregersystem (Empfangs-Converter mit Rillenhorn) installiert wird.

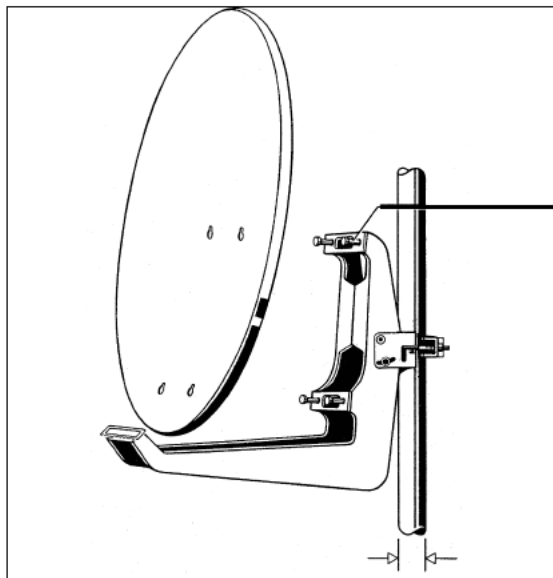

SAT 75 38-76 mm
SAT 90 48-90 mm

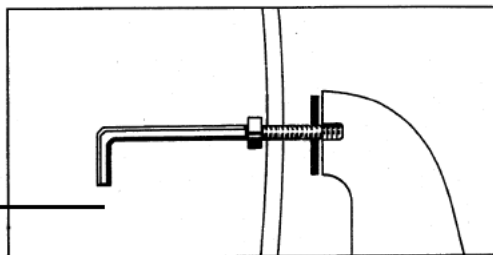

leicht anziehen

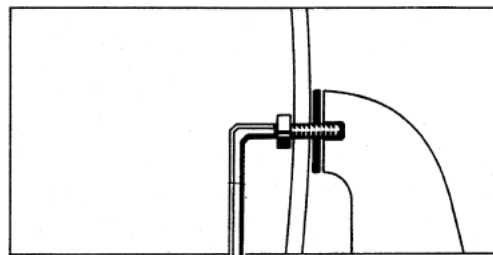

festdrehen 1/4 Umdrehung (= 4-5 Nm)

Azimut

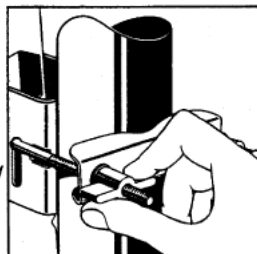
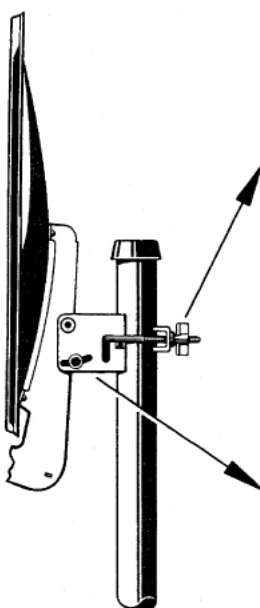

leicht anziehen

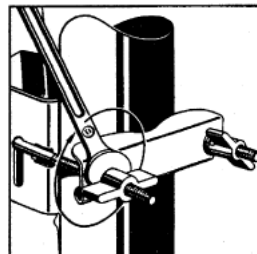

festdrehen: Umdrehungen

SAT 75 1 x = 8-18 Nm
SAT 90 1,5x = 10-20 Nm

Elevation

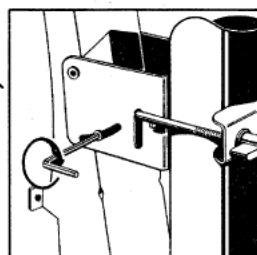

leicht anziehen

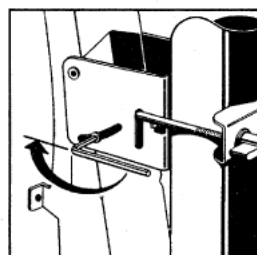

festdrehen

1/4 - 1/2 Umdrehung (= 5-10 Nm)

Adapterplatte

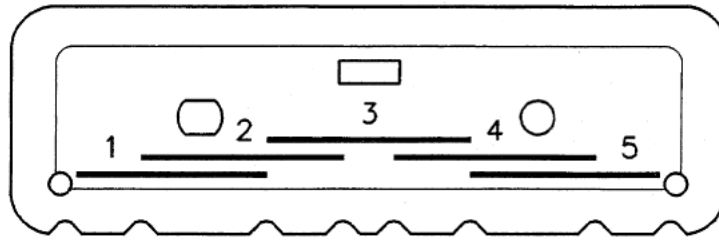

Anordnung der Speisesysteme auf der Adapterplatte

Einzelspeisesystem: Position 3 (Adapterplattenmitte)

Multifeedanwendungen:

Speisesystem bei 3° Satellitenabstand

②
Astra 19,2° Ost
ECS 16° Ost
ECS 13° Ost
ECS 10° Ost

④
ECS 16° Ost
ECS 13° Ost
ECS 10° Ost
ECS 7° Ost

Speisesystemposition bei 6° Satellitenabstand

①
Astra 19,2° Ost
ECS 16° Ost
ECS 13° Ost

⑤
ECS 13° Ost
ECS 10° Ost
ECS 7° Ost

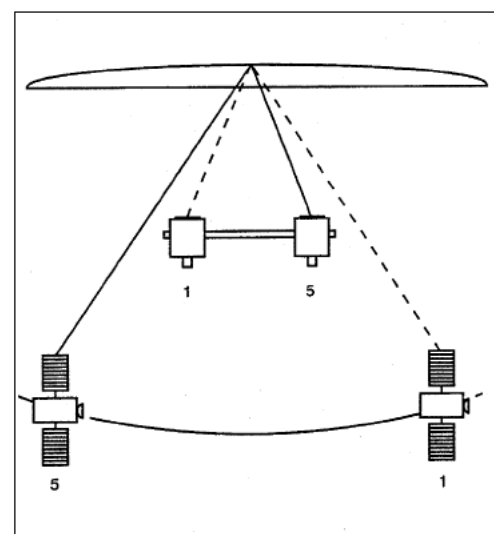
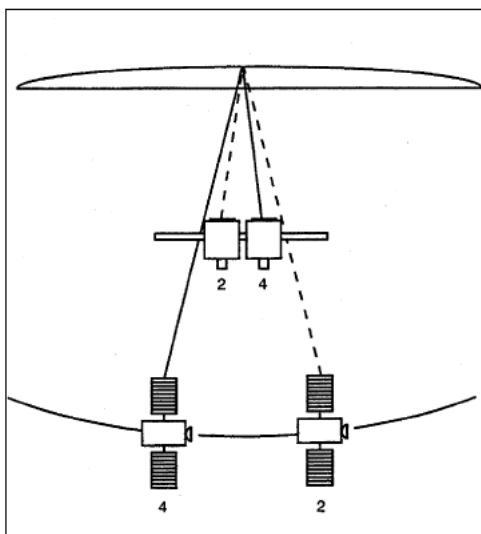

Ausrichtung:

Bei Multifeedanwendungen sollte die Antenne / LNB auf den Satelliten ausgerichtet werden, der die pegelschwächeren Signale sendet.

ASTRO Bit empfiehlt für Multifeed-Empfang in Europa einen Schüsseldurchmesser von 90 cm.

Technische Änderung vorbehalten